

# LARA10T

D I F F U S O R E   D A   P A R E T E   A   D U E   V I E



- OTTIMA QUALITA' SONORA
- DISPONIBILE IN BIANCO E IN NERO
- POTENZA 20W @100V
- CABINET IN ABS
- CERTIFICATO EN54-24

## PANORAMICA:

Il diffusore LARA10T è un diffusore due vie per montaggio a parete. E' equipaggiato con un woofer da 13cm e un'unità tweeter da 1" in mylar. Il cabinet in ABS assicura un'ottima resa sulle basse frequenze mentre la particolare lavorazione dell'alloggiamento del tweeter favorisce la brillantezza degli acuti. Può essere utilizzato sia in modalità 100V che a bassa impedenza, grazie al selettore posteriore. Viene fornito con staffa metallica per il fissaggio. E' disponibile sia nella colorazione bianca che nera.

## CARATTERISTICHE:

- Dimensioni: 176x286x190 mm
- Peso: 2.6 kg
- Risposta in frequenza: 110 - 18000 Hz
- Sensibilità(PN 1W/1mt): 86 dB
- SPL max @10W: 98 dB
- Potenza nominale 100V: 2.5/5/10/20 W
- Impedenza 100V (@1kHz): 4.5k/2.3k/1.1k/0.58k Ohm
- Impedenza nominale: 8 Ohm
- Potenza massima: 30W
- RNP: >= 100h
- Protezione IP: 32
- Materiale: diffusore ABS, staffa metallo

## RISPOSTA IN FREQUENZA:

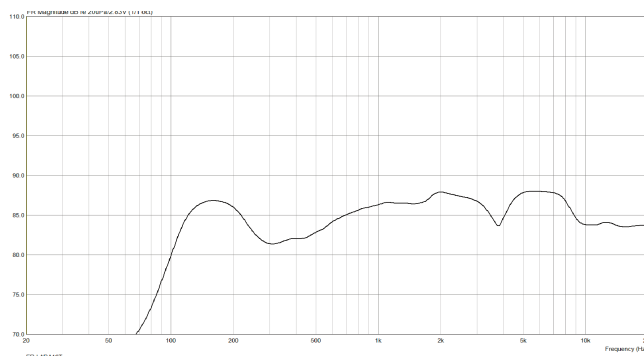

## INSTALLAZIONE E CABLAGGIO:

Per la corretta installazione del diffusore, fissare la staffa a "C" utilizzando i fori presenti sulla stessa, posizionare il diffusore all'interno della staffa e fissarlo utilizzando gli appositi ancoraggi filettati in dotazione (Regolare l'inclinazione desiderata prima di stringere del tutto gli ancoraggi). Una volta fissato il diffusore, collegare i fili della linea audio ai due morsetti a vite posti sul posteriore. Collegare il comune (0) della linea al morsetto di colore nero e il conduttore di potenza al morsetto rosso. Selezionare la modalità di funzionamento e la potenza desiderata agendo sul selettore rotativo posteriore. Attenzione! Il diffusore è impostato di fabbrica in modalità 8 Ohm.

## DIAGRAMMA POLARE (H-V):

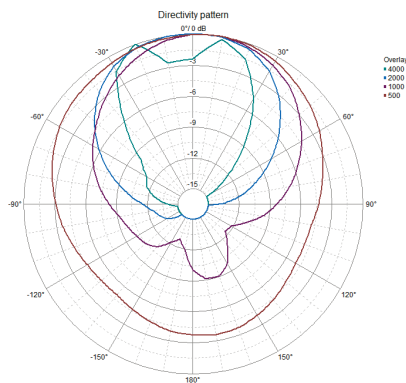
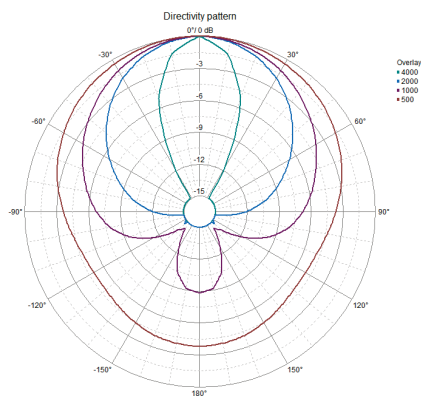

## PRESSIONE SONORA PER OTTAVA:

	Oct. SPL 1W/1mt	Oct. SPL Pmax/1mt
250Hz	82.9	94.0
500Hz	82.9	94.0
1000Hz	86.3	98.1
2000Hz	87.9	99.7
4000Hz	84.5	96.5
8000Hz	86.7	98.6

Misurazioni effettuate con pink noise, i valori sono in dB SPL

## DIMENSIONI (mm):

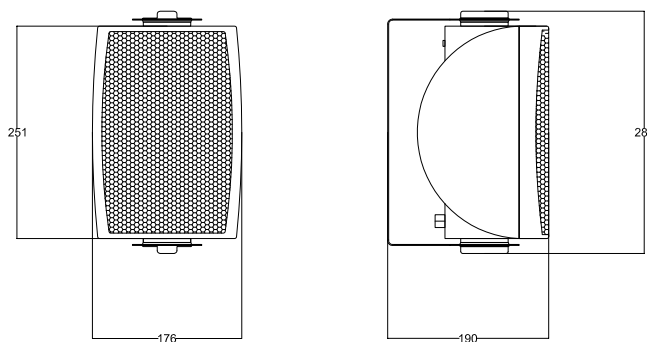

## ANGOLO DI COPERTURA (-6dB):

	Horizontal	Vertical
500Hz	360°	360°
1000Hz	164.4°	141.5°
2000Hz	111.3°	112.5°
4000Hz	42.3°	85.6°

## SCHEMA CIRCUITALE:

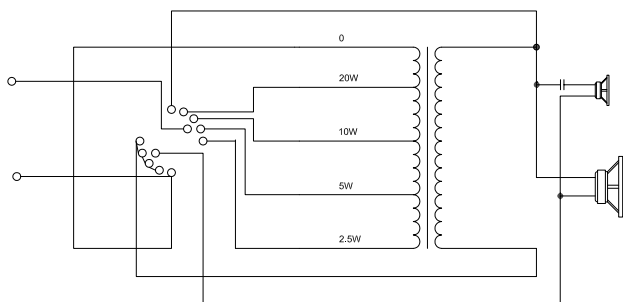

 0068
VIVALDI srl via E. Fermi, 8 Noventa di Piave (Venice) Italy 2016 0068 / CPR / 017
EN 54-24 Altoparlante per sistemi di allarme vocale per sistemi fissi antincendio LARA10T Diffusore a parete due vie 20W Ambiente tipo A

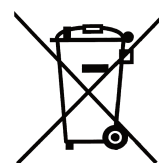

Questo è un dispositivo RAEE, pertanto deve essere smaltito come rifiuto elettronico secondo le normative locali. Pensa all'ambiente, grazie!



mod: DTS rev: 0 4-16 da: S83